

MF 9S

285 - 425 CH

UN DESIGN EXCEPTIONNEL
DES PERFORMANCES
INCOMPARABLES



MASSEY FERGUSON

BORN TO FARM

MF 9S

CONNECTÉ
AU FUTUR

Modèle phare de la nouvelle ère Massey Ferguson, cette gamme fiable, simple d'utilisation et connectée allie puissance et polyvalence pour répondre parfaitement aux besoins des agriculteurs.

Grâce à l'expérience de Massey Ferguson dans le domaine de l'agriculture et des solutions agricoles, le MF 9S bénéficie des dernières innovations et de l'expertise technique de la marque.

Le MF 9S s'impose comme la nouvelle référence avec ses nombreux équipements et technologies haut de gamme et son concept Protect-U exclusif qui maximise le confort de l'utilisateur. Il offre également aux agriculteurs, céréaliers et entreprises de travaux agricoles un haut niveau d'efficacité et de maîtrise.

Le MF 9S intègre de nouvelles options de pointe qui améliorent les performances, notamment avec les fonctions MF AutoTurn et MF AutoHeadland qui automatisent les demi-tours en fourrière et le système de télégonflage des pneumatiques.

CONCEPTION SUPÉRIEURE
CONCEPT MF PROTECT-U EXCLUSIF



04

AGRICULTURE DE PRÉCISION
ET CONNECTIVITÉ AVANCÉE



14

TEMPS DE
FONCTIONNEMENT MAXIMAL



34

24

TRANSMISSION DYNA-VT



08

CONFORT OPTIMAL

30

POLYVALENT PAR NATURE



- CONCEPTION SUPÉRIEURE 04
- ZOOM SUR LE MF 9S 06
- CONFORT OPTIMAL..... 08
- AGRICULTURE DE PRÉCISION ET CONNECTIVITÉ AVANCÉE 14
- PUISSANCE ET SIMPLICITÉ D'UTILISATION 20
- TRANSMISSION DYNA-VT..... 24
- TECHNOLOGIE PNEUMATIQUE 28
- CONÇU POUR LES TRAVAUX DIFFICILES 32
- TEMPS DE FONCTIONNEMENT MAXIMAL 34
- UN MF 9S SUR MESURE POUR VOTRE EXPLOITATION..... 40

CONCEPTION SUPÉRIEURE

LA SÉRIE MF 9S BÉNÉFICIE DU
CONCEPT **PROTECT-U** EXCLUSIF
DE MASSEY FERGUSON

L'espace de 18 cm entre le moteur et la cabine optimise le confort de l'utilisateur en réduisant le bruit et les vibrations. Il permet d'obtenir l'une des cabines les plus silencieuses du marché avec un niveau sonore de seulement 69 dBA.

18 CM

d'espace entre
la cabine et le moteur

Grâce à son design, le pare-brise est **AUTO-NETTOYANT** puisque la poussière tombe naturellement au sol.

VISIBILITÉ EXCEPTIONNELLE

Grâce au pare-brise incliné vers l'avant qui agrandit l'espace et offre une excellente vue par-dessus le capot étroit.

69 dB

en cabine

« Un design pratique et exclusif »



UN MODÈLE PHARE CONÇU SUR DE **SOLIDES BASES**

Massey Ferguson conçoit des tracteurs depuis plus de 175 ans. Aujourd'hui, la marque met à profit son expérience et son expertise dans son nouveau modèle qui affiche une fiabilité et une polyvalence maximales grâce à son empattement long, à sa puissance et à son rayon de braquage court.

Alors que le superbe design extérieur néo-rétro du MF 9S rappelle les anciens modèles MF, la cabine et ses commandes électroniques qui offrent confort et simplicité d'utilisation témoignent de notre solide expertise.

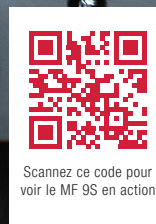

Scannez ce code pour
voir le MF 9S en action



ZOOM SUR LE MF 9S

Conçu et fabriqué pour offrir à la fois puissance, performance, confort, connectivité et simplicité d'utilisation et venir à bout d'un large éventail d'opérations.

Une cabine spacieuse qui allie confort, ergonomie, connectivité et simplicité d'utilisation

- ▶ Visibilité panoramique optimisée par de nouvelles caméras
- ▶ Pack d'éclairage de pointe à 360° composé de 27 feux LED
- ▶ Nouvel accoudoir qui garantit un contrôle optimal des commandes
- ▶ Nouveau tableau de bord numérique MF vDisplay et terminal Datatronic 5

Coûts de fonctionnement optimisés

- ▶ Le système de gestion de la puissance moteur (EPM) génère jusqu'à 30 ch de puissance et 150 Nm de couple supplémentaires
- ▶ Conforme aux réglementations en vigueur grâce au système reconnu All-In-One avec un simple turbocompresseur et sans vanne EGR
- ▶ Réservoirs de carburant et d'AdBlue de plus grande capacité pour prolonger le temps de travail et espacer les ravitaillements
- ▶ Contrats d'entretien et de réparations MF Care pour une tranquillité d'esprit totale

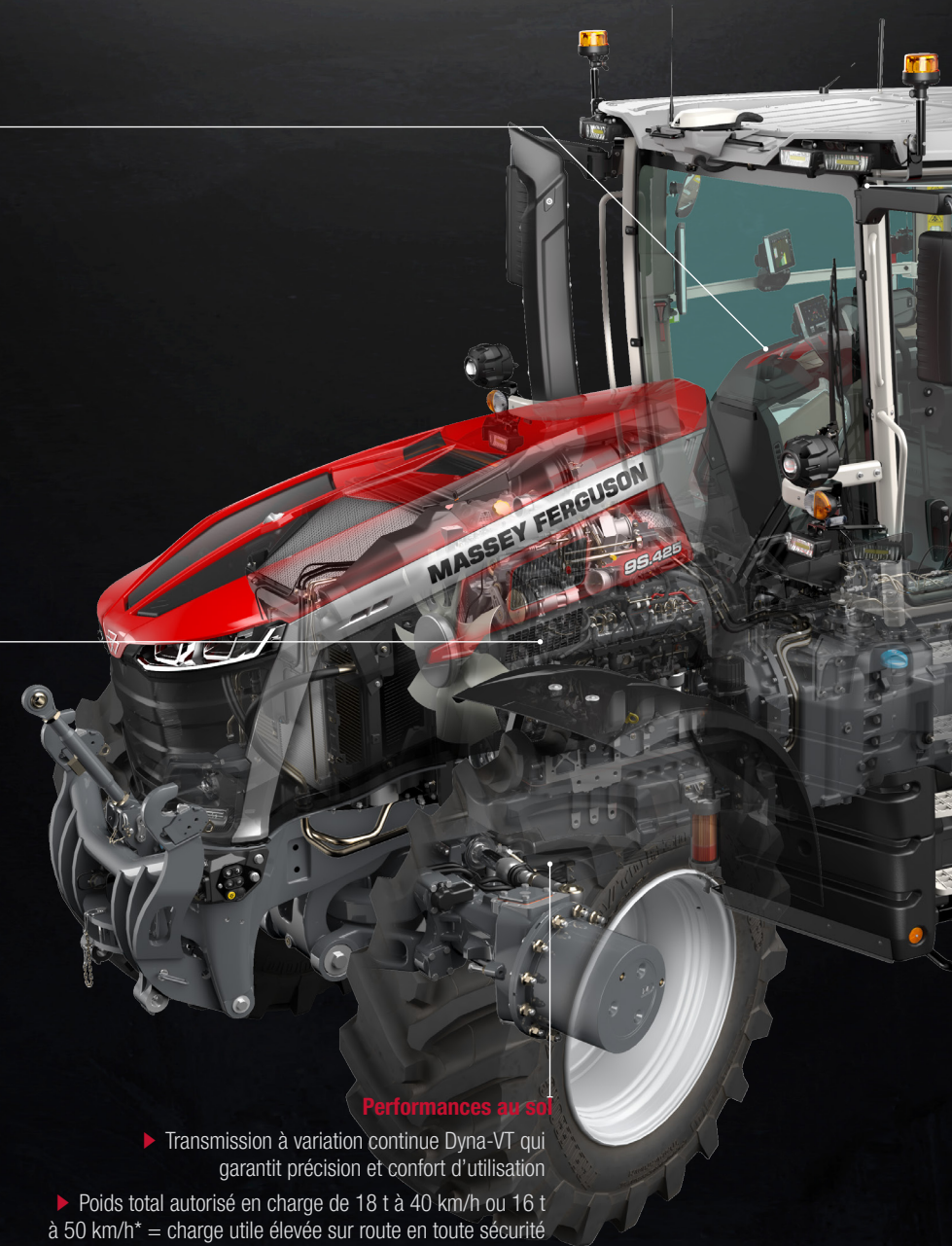

Performances au sol

- ▶ Transmission à variation continue Dyna-VT qui garantit précision et confort d'utilisation
- ▶ Poids total autorisé en charge de 18 t à 40 km/h ou 16 t à 50 km/h* = charge utile élevée sur route en toute sécurité
- ▶ Nouveau système de télégonflage en option pour ajuster rapidement la pression des pneus afin d'optimiser la performance du tracteur au champ et sur la route
- ▶ Large choix de jantes et de pneus, notamment le VF 750/70R44 de 2,18 m de diamètre, montés d'usine

AVEC SIX MODÈLES DISPONIBLES, VOUS FEREZ TOUJOURS LE MEILLEUR CHOIX.

	MF 9S.285	MF 9S.310	MF 9S.340	MF 9S.370	MF 9S.400	MF 9S.425
Type de moteur	AGCO Power Stage V / 8,4 l / 6 cylindres					
Contrôle des émissions	Stage V avec système All-in-One intégré – DOC / SC / SCR – sans EGR					
Puissance max. (ch)	285	310	340	370	400	425
Puissance max. avec EPM (ch)	315	340	370	400	420	Non disponible
Couple max. à 1 500 tr/min (Nm)	1 250	1 300	1 450	1 600	1 650	1 750
Couple max. à 1 500 tr/min avec EPM (Nm)	1 400	1 500	1 600	1 700	1 750	Non disponible
Transmission	Transmission à variation continue Dyna-VT					



Circuit hydraulique et relevage puissants

- ▶ Nouveau débit hydraulique Eco à 205 l/min dès 1 650 tr/min de série
- ▶ Débit cumulé à double pompe Load Sensing jusqu'à 340 l/min Eco dès 1 650 tr/min, en option
- ▶ Jusqu'à six distributeurs arrière à commande électrique avec leviers de décompression de série
- ▶ Capacité de relevage arrière de 12 000 kg et de relevage avant de 5 000 kg pour manipuler aisément les outils lourds

Agriculture simple et de précision

- ▶ Terminal tactile Datatronic 5 de série ou Fieldstar 5 en option avec interface de type tablette
- ▶ Nouvelle fonction MF AutoTurn qui automatise les demi-tours en fourrière en dirigeant le tracteur vers la ligne de travail suivante
- ▶ Nouvelle fonction MF AutoHeadland qui permet d'effectuer les manœuvres en fourrière les mains libres en gérant automatiquement le lancement et le déroulement de chaque étape de la séquence de manœuvre
- ▶ Nouveau système de gestion des outils du tracteur (TIM) qui permet aux outils compatibles de gérer les fonctions du tracteur telles que la vitesse d'avancement et les fonctions hydrauliques
- ▶ Compatibilité avec les fonctions d'agriculture de précision : MF Guide, MF Section Control, MF Rate Control et MF TaskDoc
- ▶ Système de télémétrie MF Connect de série, avec abonnement de 5 ans, pour un suivi à distance de la flotte de machines en temps réel

*selon le pays

RÉALITÉ VIRTUELLE



MONTEZ À BORD DU MF 9S GRÂCE À VOTRE SMARTPHONE



◀ ÉTAPE 1

Utilisez un lecteur de QR codes. Téléchargez-le gratuitement sur iTunes ou Android Play Store.



◀ ÉTAPE 2

Ouvrez l'application, scannez le QR code...



◀ ÉTAPE 3

...et montez à bord de votre futur tracteur Massey Ferguson.

Vivez l'eXpérience en 2D en déplaçant votre smartphone dans tous les sens ou à l'aide de vos doigts.



◀ ÉTAPE 4

Vivez l'eXpérience de réalité virtuelle en 3D en cliquant sur l'icône correspondante et avec un casque VR.

CONFORT
OPTIMAL



LA CABINE ACCÉDEZ À UN NOUVEAU NIVEAU DE CONFORT, DE VISIBILITÉ ET D'ERGONOMIE

La cabine à suspension mécanique active du MF 9S, associée à la nouvelle gestion de la suspension du pont avant, améliore significativement le confort de l'utilisateur et lui permet d'optimiser sa productivité lors de ses longues journées de travail. La cabine spacieuse garantit une visibilité exceptionnelle et dispose de commandes simples d'utilisation et idéalement positionnées.



3,4 m³

de volume pour vous
et votre passager



360°
VISIBILITÉ
6,6 m²
DE SURFACE VITRÉE

Le pare-brise incliné agrandit l'espace, réduit l'éblouissement et améliore la visibilité pour des opérations plus sûres et efficaces



72 %
de la surface du pare-brise
couverte par les essuie-glaces



45°
d'angle de réglage du
siège rotatif à droite

CONÇU POUR VOTRE CONFORT, VOTRE SÉCURITÉ ET VOTRE **PRODUCTIVITÉ**

PARE-SOLEIL

Jusqu'à quatre pare-soleil viennent compléter le pare-brise avant plongeant et l'avancée du toit, pour une protection totale.



DES VITRES TOUJOURS PROPRES

L'essuie-glace de la cabine MF Protect-U couvre 72 % de la surface du pare-brise. Un autre essuie-glace en option nettoie la vitre latérale.



RÉTROVISEURS

Rétroviseurs dégivrants à réglage électrique de série. Le réglage indépendant des parties supérieure et inférieure réduit les angles morts. Extension télescopique électrique disponible en option.



SUSPENSION DE CABINE

Suspension de cabine mécanique active de série. Trois modes de réglage à l'aide d'amortisseurs inspirés de l'automobile.



PONT AVANT SUSPENDU

Le pont avant suspendu de série, doté d'un nouveau système de gestion, améliore le confort et la sécurité sur route ainsi que l'adhérence au champ, tout en offrant un rayon de braquage court de 5,75 m.

ÉCLAIRAGES À LED

Jusqu'à 27 feux LED, 8 sur le capot et jusqu'à 19 sur la cabine, vous aident à travailler en toute sécurité à la nuit tombée. L'éclairage différé maintient les feux de travail allumés après l'arrêt du moteur pour un retour à la maison en toute sécurité.





ACCOUDOIR MULTIFONCTION CONTROL CENTRE

Doté du dernier levier Multipad qui permet de commander les différentes fonctions du bout des doigts.



CLIMATISATION À RÉGULATION AUTOMATIQUE

Garantit une diffusion parfaite de l'air à l'aide de 14 bouches situées tout autour de l'utilisateur.

CAMÉRAS

Trois caméras peuvent être ajoutées à la caméra arrière de série pour offrir une visibilité panoramique sur les outils et la route, à l'avant et à l'arrière.



ESPACES DE RANGEMENT

Il y a une place pour chaque chose dans la cabine du MF 9S. Elle offre une large gamme d'options de rangement idéalement positionnées, des supports pour gobelet et bouteille aux supports pour téléphone et tablette.



COMPARTIMENT DE STOCKAGE VENTILÉ

Conservez vos aliments et vos boissons au frais lors de vos longues journées de travail grâce au compartiment de rangement ventilé situé sous le siège passager ou optez pour un réfrigérateur avec l'atelier de personnalisation MF By You.



SIÈGE EN CUIR EN OPTION ou siège semi-cuir de série, tous deux dotés des caractéristiques suivantes : pivotant, ventilé et chauffant (deux réglages), à suspension pneumatique automatique, amortissement latéral et longitudinal, appuie-tête Dual Motion et système d'amortissement dynamique (DDS).

DES ÉQUIPEMENTS HAUT DE GAMME POUR UNE PRODUCTIVITÉ MAXIMALE

Le MF 9S est doté de série d'équipements haut de gamme de la version Exclusive de Massey Ferguson.

Ce pack complet permet de commander efficacement les outils les plus exigeants pour tirer pleinement parti de leur productivité.

Parmi les équipements de série figure notamment le grand accoudoir confortable doté du joystick Multipad qui permet de commander du bout des doigts les fonctions les plus courantes.

Le terminal Datatronic 5 de série, dont l'écran tactile de 9 pouces s'utilise comme une tablette, permet de commander toutes les fonctions du tracteur. La compatibilité ISOBUS simplifie l'utilisation des outils, des fonctions et des technologies d'agriculture de précision Massey Ferguson.

	CONFORT ET SÉCURITÉ	EFFICACITÉ	CONNECTIVITÉ
DE SÉRIE	Pont avant suspendu QuadLink Suspension de cabine mécanique active Climatisation automatique 16 feux de travail LED et gyrophares LED Caméra arrière Rétroviseurs avec dégivrage et réglage électriques Siège semi-cuir pivotant, ventilé et chauffant (deux réglages), à suspension pneumatique automatique, amortissement latéral, appuie-tête Dual Motion et système d'amortissement dynamique (DDS) Radio DAB Bluetooth®, avec micro intégré dans le toit de cabine	Dyna-VT 40 km/h Eco Commandes sur accoudoir ergonomique avec levier Multipad Circuit hydraulique à centre fermé 205 l/min Eco Quatre distributeurs électro-hydrauliques avec leviers de décompression et commande Fingertip sur joystick électrique Relevage avant 5 000 kg CAT. 3 avec un distributeur	Terminal tactile 9 pouces Datatronic 5 (gestion des réglages du tracteur, caméra, MF Guide et outils compatibles ISOBUS) Système MF Guide avec récepteur Trimble Télémétrie MF Connect avec abonnement de 5 ans MF TaskDoc pour l'enregistrement et le transfert des données opérationnelles ISOBUS
OPTIONS	Pack 360° comprenant 27 feux LED Interface radio et téléphone dans le Datatronic 5 Grands rétroviseurs latéraux télescopiques à réglage et dégivrage électrique 1 caméra avant et 2 prédispositions	Dyna-VT 50 km/h Eco Circuit hydraulique Load Sensing à double pompe 340 l/min Eco PDF avant 1 000 tr/min 6 ou 21 cannelures Jusqu'à neuf distributeurs électro-hydrauliques entièrement configurables et personnalisables Pack professionnel comprenant une alimentation électrique 12 V, une arrivée d'air, une soufflette, une lampe torche, une boîte à outils extérieure et un compartiment de rangement verrouillable Système de télégonflage des pneumatiques	Système MF Guide avec récepteur Novatel Guidage avancé avec ligne chemin et contour assistant ISOBUS TIM Prise ISOBUS avant MF Section Control (96 sections) MF Rate Control (5 produits) MF TaskDoc Pro Compatibilité Agrirouter Demi-tours et séquences de fourrière automatiques avec MF AutoTurn et MF AutoHeadland

JOYSTICK ÉLECTRO-HYDRAULIQUE EXCLUSIF

Commande jusqu'à 3 distributeurs électro-hydrauliques et une fonction paramétrables depuis le terminal Datatronic 5.



Terminal Datatronic 5 de 9 pouces



Levier Multipad

- Mode de conduite (auto/manuel)
- Accélérateur à main
- Activation du pont avant (4RM) et du blocage de différentiel
- Commandes du téléphone et de la radio
- Commande de climatisation
- Réglage de la position du relevage

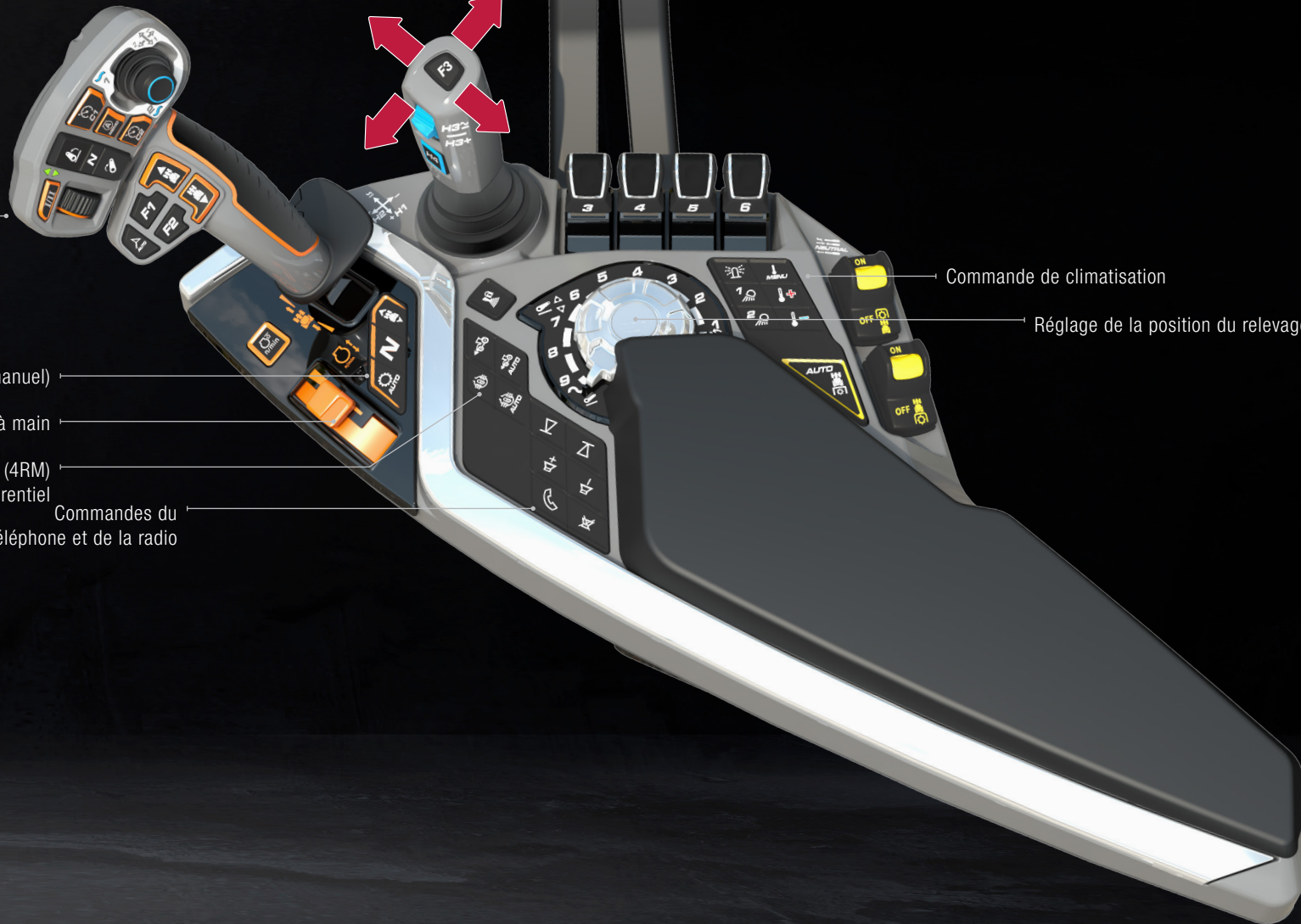

AGRICULTURE DE PRÉCISION ET CONNECTIVITÉ AVANCÉE

La nouvelle gamme MF 9S révolutionne l'agriculture de précision et la connectivité.

La série MF 9S est équipée de série du système MF Guide avec un récepteur Trimble, commandé sur les terminaux intuitifs Datatronic 5 et Fieldstar 5. Ces terminaux permettent également de commander un large éventail de packs technologiques en option, notamment MF Section Control et MF Rate Control, et de transférer et gérer les données par le biais des fonctions MF TaskDoc.

« Nous utilisons les dernières technologies pour gérer nos activités. Elles nous aident à réduire notre consommation d'intrants et à mieux gérer nos données. »

12.11.2023

16:42

24 °C

MF 2234 XD



0 rpm

0 rpm

0%

F1 F2 F3

V1 V2 V3 V4 V5

Valve 01 Valve 02 Valve 03 Valve 04 Valve 05

OK



DATATRONIC 5



▶ **La gestion de carrousel** vous permet de choisir les cinq pages les plus fréquemment utilisées. Les pages sélectionnées sont rapidement accessibles en balayant l'écran. Des pages peuvent être ajoutées par glisser-déposer ou supprimées par balayage vers le haut.



▶ **Accès aux fonctions de la radio sur le Datatronic 5** : comme dans une voiture, connectez simplement vos appareils par Bluetooth® avec la possibilité de synchroniser plusieurs smartphones. Vous pouvez également mémoriser vos stations de radio, recevoir ou passer des appels et utiliser d'autres fonctions.



▶ **Le nouveau système de gestion des outils du tracteur (TIM)** est fourni par le système ISOBUS TIM qui gère automatiquement les fonctions du tracteur telles que la vitesse d'avancement et les fonctions hydrauliques, en fonction des exigences de l'outil. Il réduit l'effort de l'utilisateur et améliore la qualité et la régularité du travail.

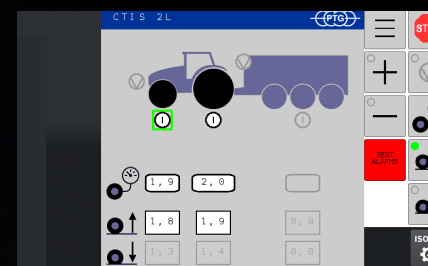

▶ **Fonction ISOBUS pour un contrôle total de l'outil** – La fonction ISOBUS permet d'afficher le système de contrôle d'un constructeur d'outils sur l'écran du terminal afin de gagner du temps et de l'argent, aussi bien pour les propriétaires que pour les utilisateurs puisqu'il n'est pas nécessaire d'installer un terminal supplémentaire en cabine.

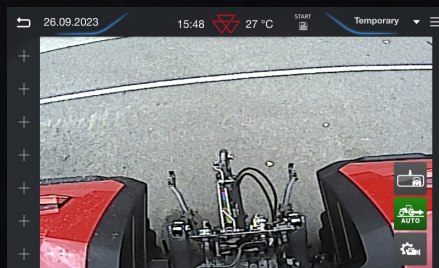

▶ **Mode vidéo** – Les images provenant de l'une des quatre caméras embarquées peuvent être affichées sur l'écran, ce qui permet au conducteur d'atteler plus facilement et en toute sécurité les outils à l'arrière du tracteur.



▶ **CHOIX DE COMMANDE MULTIPAD POUR ISOBUS** – Les fonctions les plus utilisées des outils ISOBUS peuvent être directement affectées à des commandes du joystick MF Multipad. Le tracteur et les outils sont ainsi commandés facilement à l'aide du même levier.

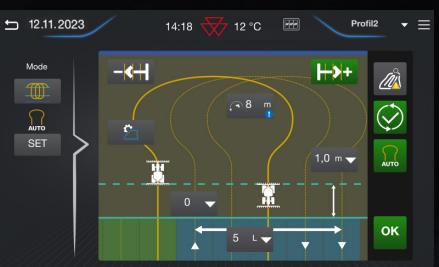

▶ **MF AutoTurn** – Cette nouvelle fonction de MF Guide dirige automatiquement le tracteur vers la ligne de travail suivante, selon l'un des trois modes de direction adaptés à la tâche. Le nouveau système de gestion des manœuvres en fourrière lance les séquences de manœuvre en fourrière en fonction de la position GPS.



▶ **BLOCAGE D'ESSIEU AUTOMATIQUE** – Cette fonctionnalité vous permet de définir la vitesse à laquelle l'essieu directeur de la remorque doit se bloquer automatiquement pour ne pas avoir à vous soucier du blocage d'essieu lorsque vous prenez la route. L'opération est également entièrement automatique lorsque vous engagez la marche arrière.

MFguide

RESTEZ SUR LA BONNE VOIE

MF Guide est le système de guidage automatique complet Massey Ferguson. MF Guide est capable de fournir une précision submétrique, décimétrique ou centimétrique afin d'améliorer la productivité de vos chantiers.

GAMME DE RÉCEPTEURS ET DE SIGNAUX DE CORRECTION

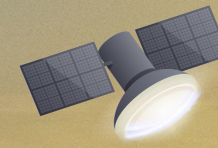

Technologie xFILL™
En cas de perte du signal, MF Guide continue de fonctionner précisément pendant un maximum de 20 minutes sans perte de précision grâce à la technologie Trimble®-xFILL™.



Trimble®



NovAtel®

Deux récepteurs différents sont à présent disponibles avec le système MF Guide : Trimble® et NovAtel®.

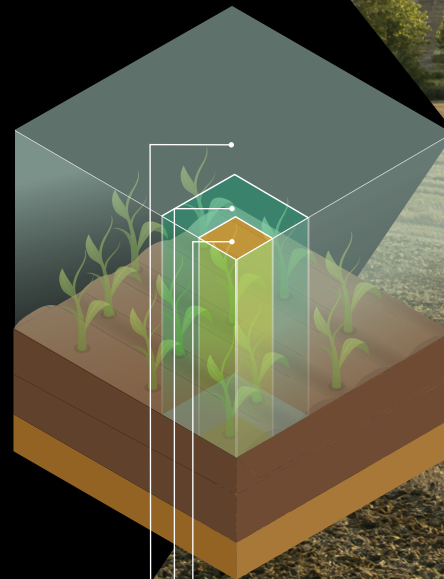

- ↳ 2 cm : Trimble/Novatel RTK
- ↳ 4 à 15 cm : signaux de correction Trimble/Novatel en option
- ↳ 15 à 30 cm : Trimble/Novatel EGNOS





CONFIGURATION FACILE ET RAPIDE AVEC LA FONCTION **GO MODE**

Configuration en moins de 5 minutes, même la première fois. Cette fonction permet à l'utilisateur de s'initier à l'autoguidage en suivant trois étapes simples...

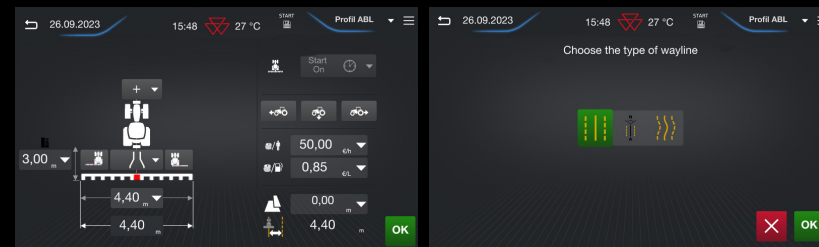

...OUTIL...

...LIGNE DE RÉFÉRENCE...



PRINCIPAUX AVANTAGES **POUR VOUS**



12 % D'ÉCONOMIE DE CARBURANT

Les systèmes de guidage permettent jusqu'à 12 % d'économie de carburant lors des travaux au champ.

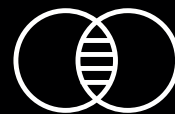

PAS DE CHEVAUCEMENTS

MF Guide élimine les chevauchements.



ÉCONOMIES

MF Guide vous aide à économiser de l'argent en réduisant les chevauchements, en améliorant la précision d'application et en maximisant l'efficacité.



CONFORT

MF Guide contribue à réduire la fatigue et les efforts en vous guidant efficacement tout au long de la journée.

96 000/ha

100 000/ha

104 000/ha

108 000/ha

MF section control

MF Section Control évite les chevauchements et les manques et garantit une application précise des intrants sur les zones définies.

Grâce aux informations GPS du système MF Guide, la fonction MF Section Control localise précisément la machine et peut automatiquement contrôler jusqu'à 96 sections sur les outils compatibles ISOBUS (TC-SC).

Utilisable en mode manuel ou automatique, elle active et désactive automatiquement les sections pour appliquer les intrants avec un niveau de précision maximal. Vous économisez ainsi du temps, des intrants et de l'argent.

La simplicité d'utilisation des terminaux MF permet de gérer, régler et paramétrer indépendamment l'activation et la désactivation des tronçons sur des surfaces ayant déjà été couvertes, pour une application plus économique et des rendements supérieurs.

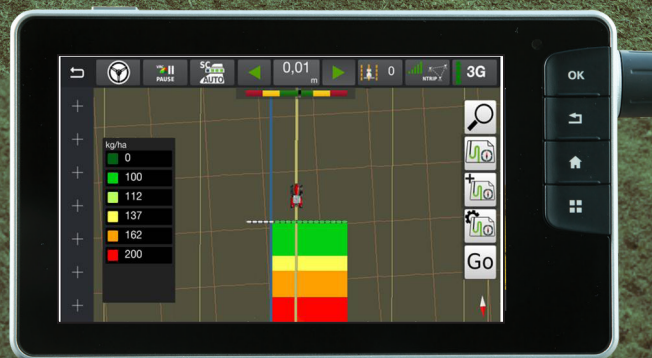

MF rate control

MF Rate Control module les doses

La fonction MF Rate Control modifie automatiquement le débit d'application des outils compatibles ISOBUS en fonction des instructions des cartes de préconisations.

Associée à la fonction MF Section Control, elle permet de contrôler jusqu'à 5 produits différents sur 3 rampes maximum, pour appliquer précisément la bonne quantité de semence ou d'engrais en fonction des instructions de la carte de préconisation. Les coûts des intrants sont ainsi réduits et les rendements améliorés.

MFtask doc

ET COMPATIBILITÉ AGRIROUTER

Les terminaux MF bénéficient d'un contrôleur de tâches dédié qui permet de créer et gérer facilement les activités et les opérations. Bien plus qu'un simple système d'enregistrement de données, le contrôleur de tâches permet d'utiliser des cartes de préconisation et de régler les paramètres opérationnels du tracteur et des outils ISOBUS en fonction de la tâche effectuée.

Les données enregistrées lors des opérations sont facilement gérées, transférées et partagées aux partenaires requis à l'aide des fonctions logicielles MF TaskDoc ou MF TaskDoc Pro.

Les données peuvent également être partagées entre différentes machines et la plupart des logiciels de gestion d'exploitation par le biais de diverses plateformes sécurisées telles qu'AgriRouter. Pour les flottes partagées, cela garantit une parfaite compatibilité et permet de partager les informations avec des partenaires de confiance.

MF TASKDOC

MF TaskDoc simplifie les transferts de données. Les données sont rapidement documentées et enregistrées sous forme de fichiers de données de tâches sur le terminal Datatronic 5. Elles peuvent ensuite être rapidement et facilement transférées par USB dans des formats de fichiers compatibles avec les logiciels de gestion d'exploitation (FMIS).

Du confort de votre bureau, vous pouvez créer des tâches, des limites de parcelles, des lignes de référence, des cartes de préconisation, inclure des informations agronomiques, et importer le tout par USB sur le terminal.

Les terminaux MF peuvent gérer les données aux formats KML, ISOXML 3 ou 4 et Shapefile (.shp).

MF TASKDOC PRO

MF TaskDoc Pro gère les mêmes fonctions que MF TaskDoc, mais sans fil par réseau mobile. Il optimise par ailleurs le processus de transfert de données et améliore la sécurité du stockage pour éviter la perte de données et le partage de données par différents hôtes.

Vous pouvez envoyer sans fil une tâche planifiée à une seule machine ou à l'ensemble de votre flotte. Vous pouvez également partager une tâche d'un tracteur vers un autre, par exemple adapter le semis à la préparation du sol effectuée.

AGRIROUTER



Cette plateforme universelle de transfert de données vous permet de connecter vos machines et votre logiciel de gestion de parcelles (FMIS). Vous pouvez également déterminer quelles données vous souhaitez communiquer et leurs destinataires. AgriRouter vous permet de garder le contrôle de vos données et constitue l'outil de référence pour la digitalisation de l'agriculture.

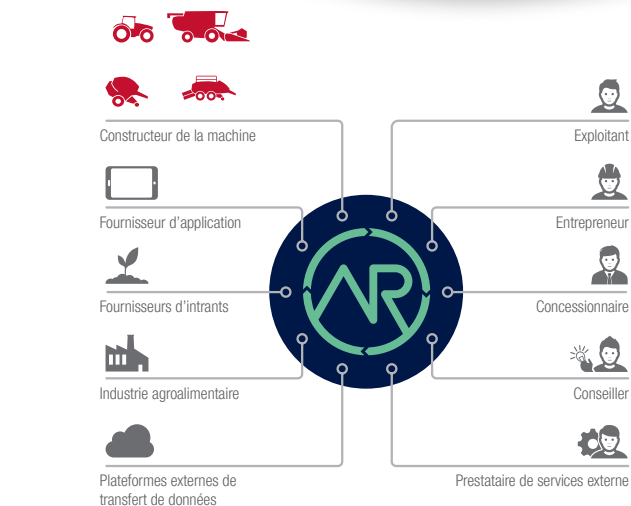

PUISSANCE, SIMPLICITÉ D'UTILISATION ET PERFORMANCES

La puissance du MF 9S est délivrée par le moteur ultra fiable AGCO Power de 8,4 litres, 6 cylindres. Il recourt à un système simplifié intégrant la célèbre technologie All-In-One pour se conformer aux strictes normes Stage V relatives aux émissions.

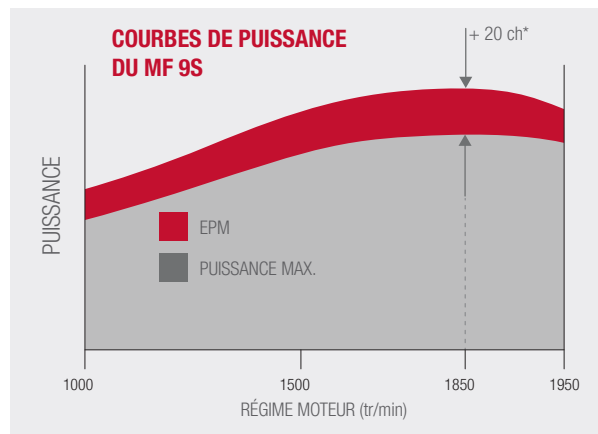
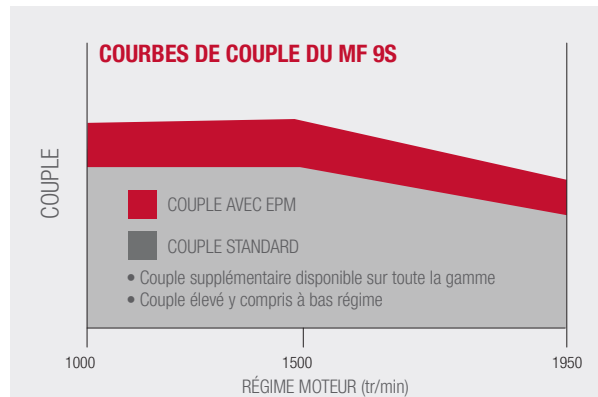

EPM disponible sur toute la courbe de puissance (pas seulement à puissance max.)

Puissance constante entre puissance max. (tr/min) et couple max. (tr/min)



Jusqu'à
1 750 Nm
de couple disponibles



**+ 10 % DE
CAPACITÉ**
pour les réservoirs de
carburant et d'AdBlue

La grande capacité de 660 litres du réservoir de carburant et de 68 litres du réservoir d'AdBlue permet d'espacer les ravitaillements lors des longues journées de travail.



+ 150 Nm
de couple avec EPM

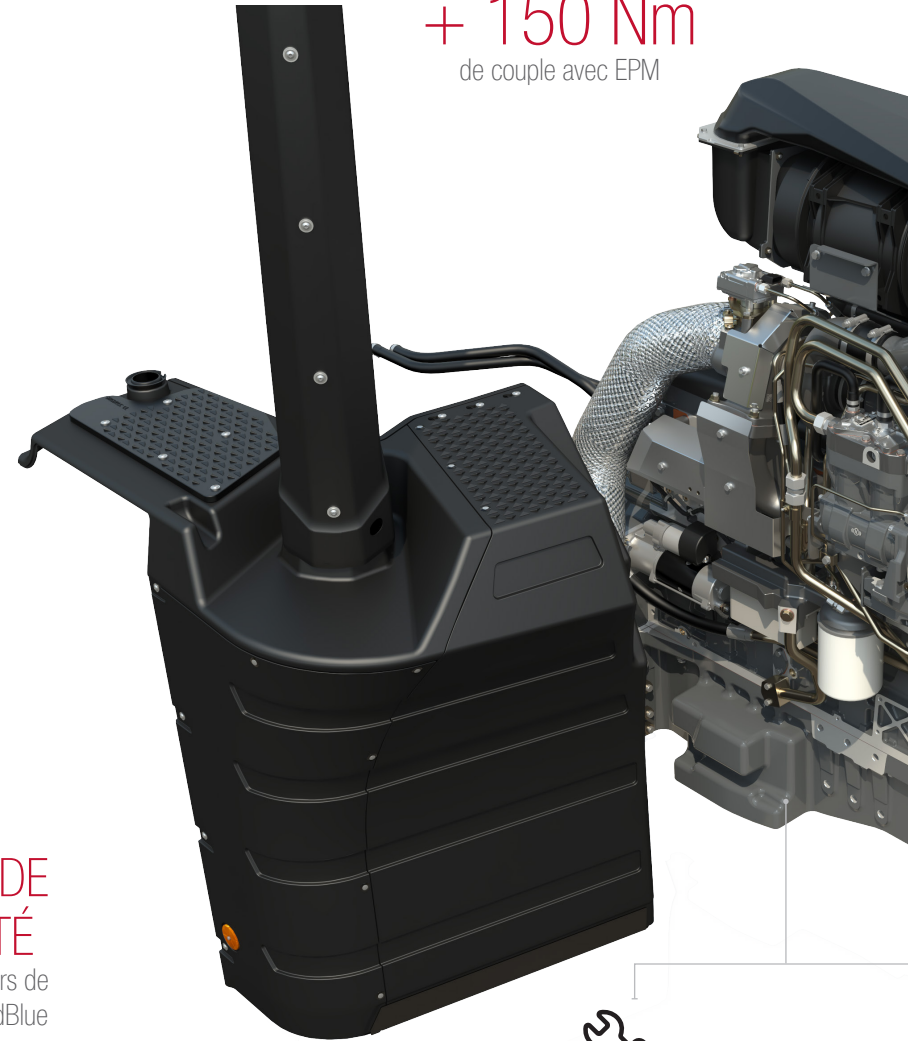

**FAIBLES COÛTS DE
FONCTIONNEMENT**



Puissance de
425 CH

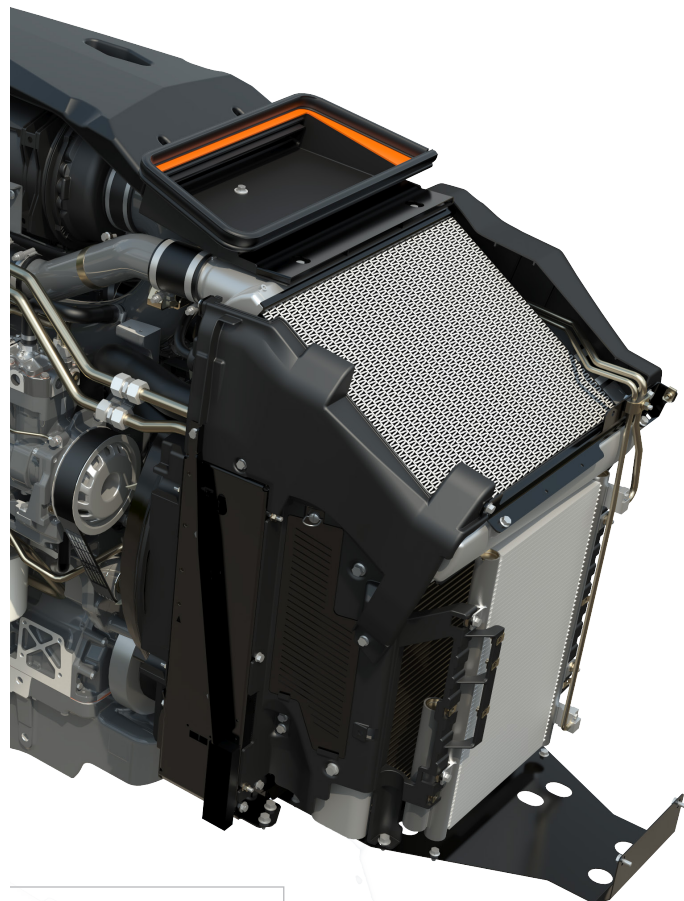

360°

AUCUN COMPROMIS

Le système All-In-One est parfaitement intégré sous la cabine pour préserver la visibilité

CETTE NOUVELLE CONCEPTION SIMPLE NE NÉCESSITE PAS DE VANNE EGR ET UTILISE UN NOUVEAU TURBOCOMPRESSEUR UNIQUE.

La complexité du moteur et les exigences d'entretien sont ainsi significativement réduites. Parfaitement intégré sous la cabine, ce concept assure une visibilité exceptionnelle vers l'avant en position de conduite.



1 850 TR/MIN

Puissance max. à faible régime

LA PUISSANCE MAXIMALE EST ATTEINTE À SEULEMENT 1 850 TR/MIN, ce qui contribue

à réduire la consommation de carburant, le bruit et l'usure. Le système de gestion de la puissance moteur (EPM) génère jusqu'à 30 ch de puissance et 150 Nm de couple supplémentaires.

EPM

LA GESTION DE LA PUISSANCE MOTEUR (EPM) GÉNÈRE UNE PUISSANCE SUPPLÉMENTAIRE DE 30 CH QUAND VOUS EN AVEZ BESOIN.

Elle permet au MF 9S de réagir automatiquement à la charge imposée et d'adapter l'injection pour délivrer plus de puissance. Conçue pour les applications de transport et de prise de force exigeantes, la gestion électronique du moteur et de la transmission augmente la puissance délivrée.

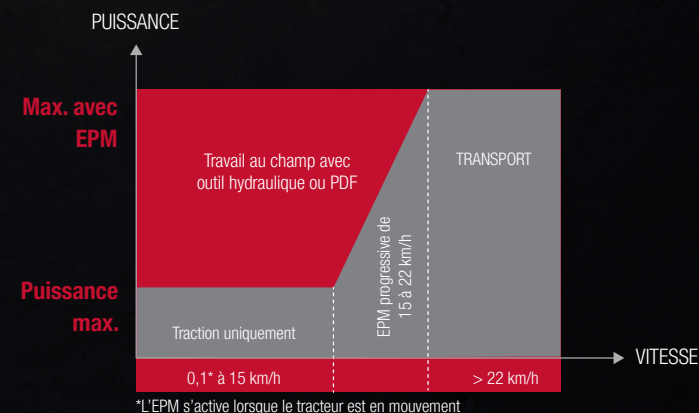

Non disponible sur le MF 9S.425

CONTRÔLE OPTIMAL

Le levier Multipad permet de commander la transmission Dyna-VT, d'activer les vitesses mémorisées, de contrôler le relevage arrière et la PDF, de gérer les manœuvres en fourrière et de commander les distributeurs grâce au micro-joystick intégré. Grâce à leur manipulation aisée, ces commandes offrent plus de confort.

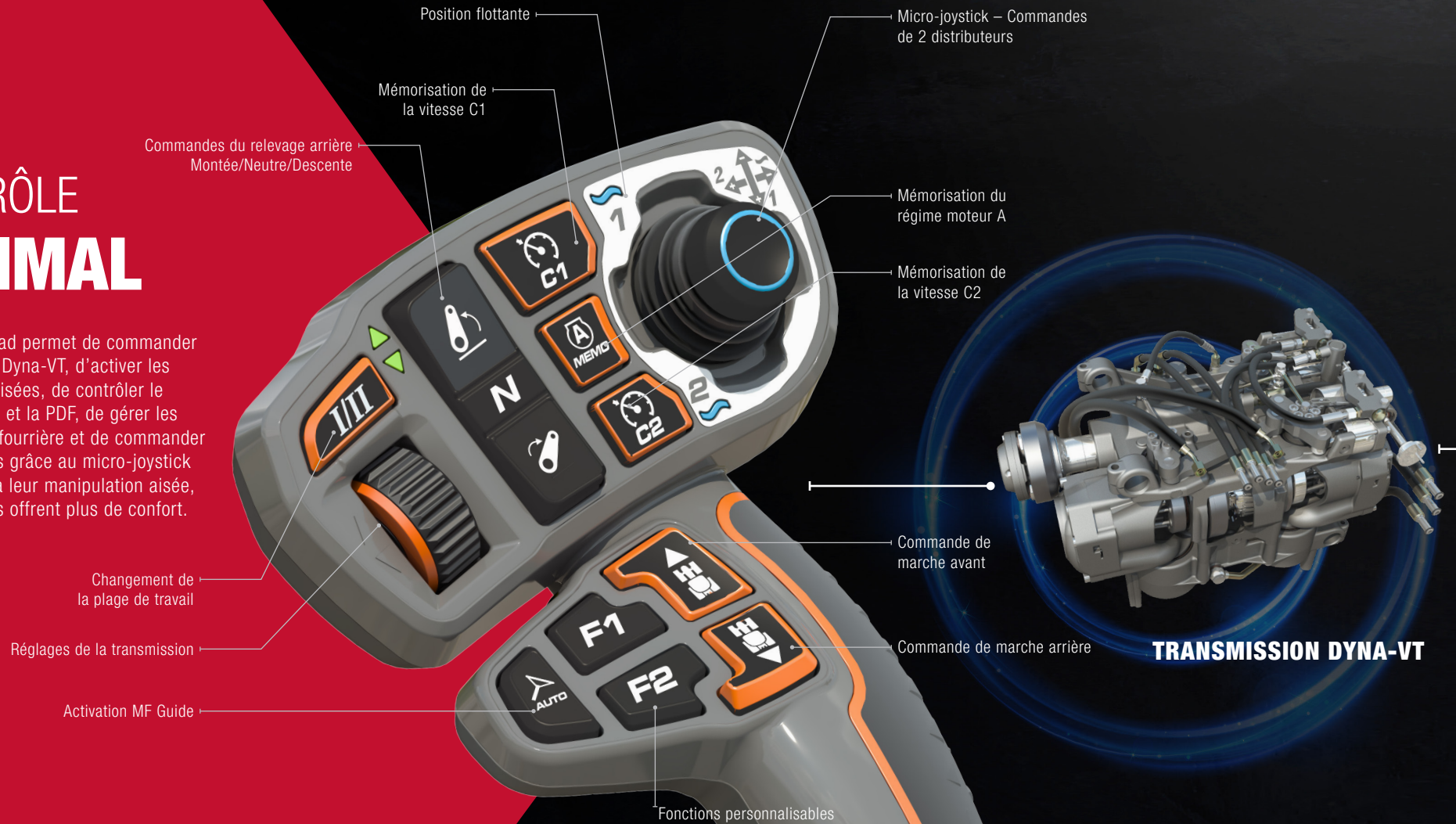

• **RÉGULATEUR DE VITESSE**



• **RELEVAGE ARRIÈRE**



• **PDF**



• **GESTION DES MANŒUVRES EN FOURRIÈRE**



• **DISTRIBUTEURS**

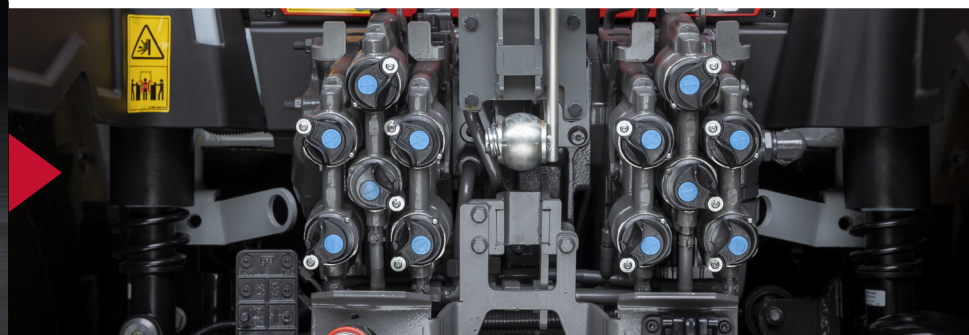





INVERSEUR POWER CONTROL

L'INVERSEUR POWER CONTROL MASSEY FERGUSON EST SIMPLE D'UTILISATION ET OFFRE UN FONCTIONNEMENT TROIS EN UN.



ACTIONS POSSIBLES :

- Inversement du sens d'avancement  
- Permet de modifier la vitesse d'avancement :
Augmenter  et diminuer 
- Débrayage 
- Mise au neutre

VOTRE MAIN DROITE RESTE LIBRE POUR GÉRER LES FONCTIONS HYDRAULIQUES DE L'OUTIL.

TRANSMISSION DYNA-VT

LA PUISSANCE EN CONTINU,
LE SUMMUM DE LA PRODUCTIVITÉ.

La célèbre transmission à variation continue MF Dyna-VT dotée du nouveau Mode automatique assure un transfert de puissance fluide et précis et une simplicité d'utilisation incomparable. L'utilisateur peut utiliser le mode pédale ou levier à tout moment, sans validation.

Grâce à son fonctionnement intuitif, tous les utilisateurs se familiarisent rapidement avec la machine et optimisent leurs performances et leur productivité.



AVANTAGES DE LA TRANSMISSION DYNA-VT

- ▶ Réglage ultra précis de la vitesse, simplicité d'utilisation, faible consommation de carburant et confort de l'utilisateur
- ▶ Contrôle continu de la vitesse, de 0,03 km/h à 50 km/h de série ou 40 km/h* en option
- ▶ Le choix entre deux gammes de vitesses optimise le couple en fonction de l'application
- ▶ L'utilisateur peut sélectionner à tout moment le mode pédale ou levier sans validation préalable
- ▶ Avec le nouveau mode automatique, l'utilisateur définit la vitesse d'avancement souhaitée et le régime moteur s'ajuste automatiquement en fonction de la charge et de la vitesse
- ▶ Réglage de la réactivité de l'inverseur en fonction de la tâche et des conditions
- ▶ Neutre actif de série



VITESSE ULTRA
PRÉCISE
de 0,03 à 40 km/h ou 50 km/h



CONFORT
OPTIMAL
de la variation continue

* selon la réglementation locale

CONFORT ULTIME. VARIATION CONTINUE.

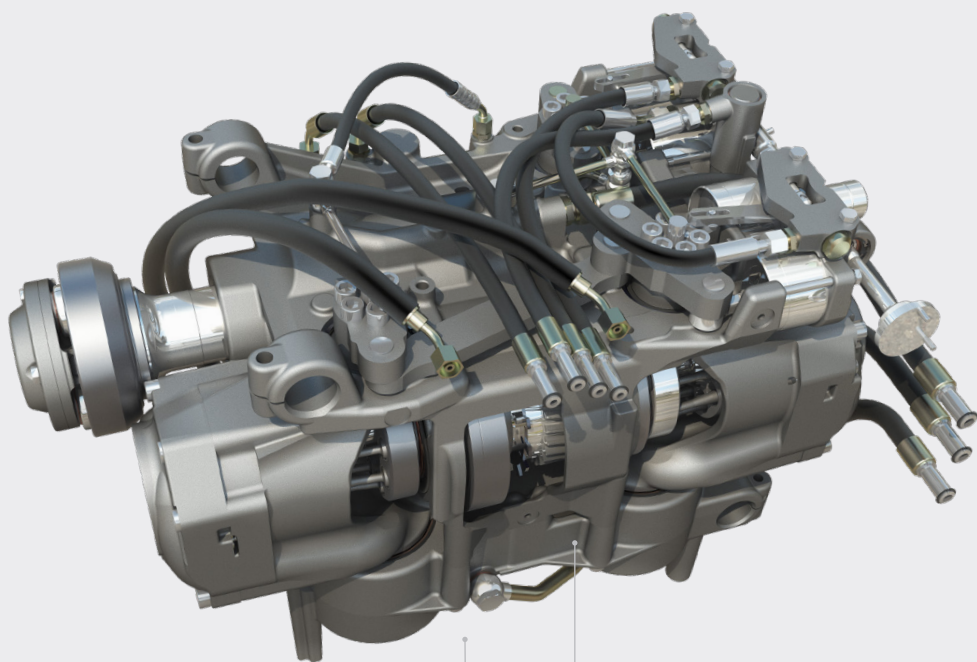

Le Mode automatique permet de modifier la vitesse d'avancement à l'aide du levier Multipad ou de la pédale. Il optimise automatiquement le régime moteur en fonction de la charge et de la vitesse. En plus d'assurer un fonctionnement fluide, il réduit la consommation de carburant.

La transmission Dyna-VT est un modèle d'ingénierie de précision. Elle garantit à tout moment productivité, confort total de l'utilisateur et optimisation de la consommation de carburant.

MODE AUTOMATIQUE

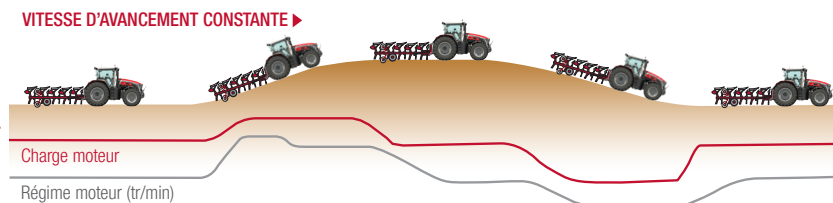

▲ En mode automatique, le tracteur gère indépendamment le régime moteur en fonction de la charge et de la vitesse d'avancement. Il peut fonctionner en mode levier ou pédale interchangeable sans validation et garantit un fonctionnement fluide et économique.

Lorsque la charge (ligne rouge) varie en fonction des conditions, la transmission Dyna-VT ajuste automatiquement le régime moteur (ligne grise) pour maintenir la vitesse d'avancement définie. Cela réduit le bruit tout en optimisant les performances.

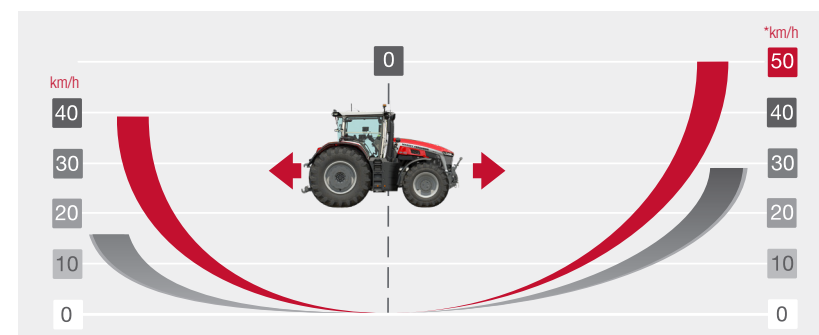

▲ **VARIATION CONTINUE**
La transmission Dyna-VT est très simple à utiliser et réagit parfaitement aux changements de conditions. Pas besoin de changer les vitesses, et vous ne ressentez aucune secousse et aucune perte de couple ou de puissance.

Contrôle ultra précis de la vitesse, des vitesses rampantes jusqu'à 50 km/h* selon la législation locale*

ADHÉRENCE ET POLYVALENCE SUPÉRIEURES

UN TRACTEUR PUISSANT NE SERT À RIEN SI SA PUISSANCE NE PEUT ÊTRE TRANSMISE LÀ OÙ ELLE EST VRAIMENT NÉCESSAIRE : AU SOL

Avec un poids de seulement 10,9 t, les tracteurs polyvalents de la série MF 9S s'avèrent légers pour les travaux de semis et au transport.

Jusqu'à 3,1 t moins lourd que les concurrents de cette catégorie, le MF 9S offre un excellent rapport poids-puissance qui réduit le tassement du sol et la consommation de carburant. Ce tracteur léger peut également transporter des charges plus lourdes en toute conformité.

Grâce à leur conception robuste, ces tracteurs peuvent être lestés pour garantir une adhérence supérieure lors des opérations de traction exigeantes.

3,1 m

**UN EMPATTEMENT PARFAIT
POUR L'ADHÉRENCE,
LA STABILITÉ ET LA
PROTECTION DU SOL**

L'empattement long de 3,1 m maximise la stabilité et maintient l'adhérence au champ. Pour les opérations de transport, il requiert moins de lestage et améliore le confort.

« Rapport poids-puissance exceptionnel pour une polyvalence et des performances optimales. »



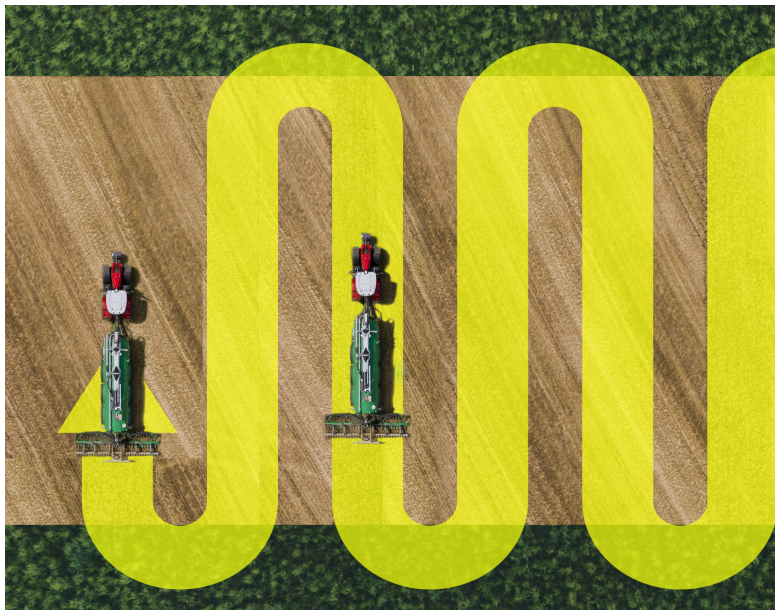

▲ **LA FONCTION SPEEDSTEER** réduit l'effort de l'utilisateur et facilite les manœuvres pour une productivité optimale. L'utilisateur peut régler le rapport de direction et sélectionner le nombre de tours de volant nécessaires pour obtenir un angle de braquage spécifique.

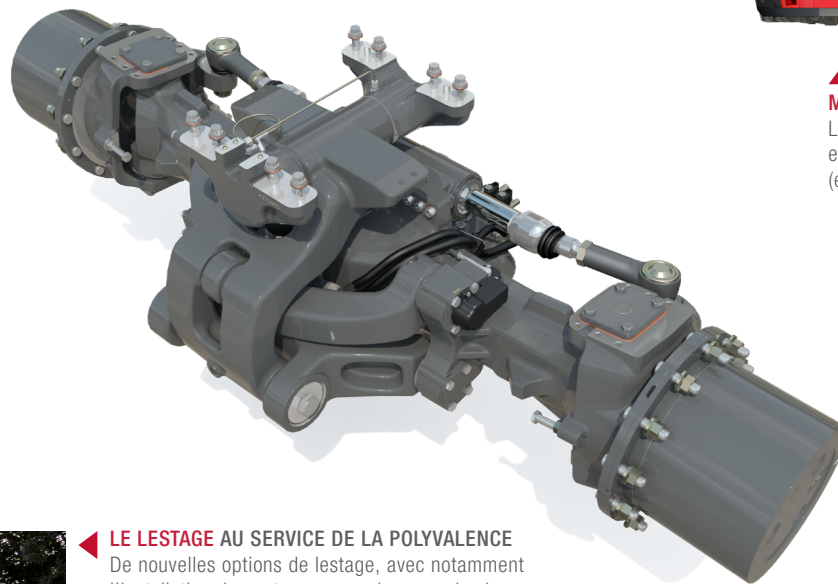

◀ **LE LESTAGE AU SERVICE DE LA POLYVALENCE**
De nouvelles options de lestage, avec notamment l'installation de quatre masses de roues de chaque côté, permettent d'augmenter le poids total à 18,5 t. Cette flexibilité permet à l'utilisateur de sélectionner le lestage adapté à la tâche.



▲ **PONT AVANT SUSPENDU**
Un nouveau pont avant suspendu plus robuste maximise le passage de puissance lors des travaux exigeants. Il améliore également le confort et la sécurité de l'utilisateur.

5,75 m
de rayon de braquage*

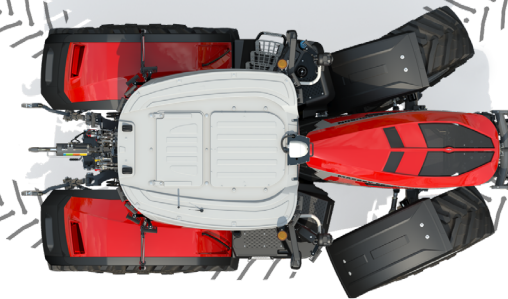

▲ **MANIABILITÉ**
Le châssis et le capot incurvés optimisent la maniabilité et assurent un rayon de braquage de seulement 5,75 m (en fonction des pneus).

*Voie de 2 000 mm avec des pneus avant 600/70 R30

UNE TECHNOLOGIE PNEUMATIQUE

QUI AMÉLIORE L'ADHÉRENCE
ET RÉDUIT LE TASSEMENT
SUPERFICIEL DU SOL
ET LA CONSOMMATION
DE CARBURANT



AUCUNE MACHINE NE TRAVAILLE SEULE.

C'est pourquoi Massey Ferguson collabore étroitement avec des fabricants de pneus et d'équipements agricoles pour mettre au point et tester les dernières technologies pneumatiques qui permettent d'exploiter tout le potentiel des tracteurs.

Une large gamme de types et de tailles de pneus (désormais jusqu'au VF 750/70R44 de 2,18 m de diamètre) est disponible pour votre MF 9S.

Un nouveau système de télégonflage des pneumatiques proposé en option garantit un contrôle parfait en permettant à l'utilisateur de régler précisément la pression des pneus en fonction de la charge pour augmenter l'empreinte au sol et l'adhérence. La pression peut ensuite être réajustée pour le transport sur route.

Commandé sur le terminal Datatronic 5 ou Fieldstar 5, ce système règle rapidement la pression des pneus pour réduire le tassement du sol ou optimiser l'adhérence. Grâce au double compresseur de 650 l/min, l'augmentation de la pression de 0,8 à 1,6 bar ne prend que quatre minutes sur les pneus VF 710/75R42 + VF 620/75R30.

LA PRESSION PARFAITE



Il est démontré que le système de télégonflage des pneus réduit la consommation de carburant de 10 % à 15 % et limite le tassement superficiel du sol en augmentant l'empreinte de 150 %. Par ailleurs, il augmente l'adhérence et réduit l'usure des pneus.

La large gamme de pneus montés d'usine jusqu'à 2,18 m de diamètre permet d'améliorer l'adhérence et de réduire le tassement du sol au champ, et d'améliorer la stabilité et de réduire la consommation de carburant sur route.

AVANTAGES DE CETTE TECHNOLOGIE DE POINTE

- ▶ Plus de puissance transférée au sol
- ▶ Adhérence optimale au champ
- ▶ Réduction du tassement du sol
- ▶ Réglage de la pression en fonction de l'opération
- ▶ Réduction de la consommation de carburant
- ▶ Amélioration du rendement et du confort



jusqu'à
+ 10 %
d'adhérence



150 %
d'augmentation de
l'empreinte au sol



jusqu'à
15 %
d'économie de
carburant



POLYVALENT PAR NATURE

ULTRA PERFORMANT AU CHAMP ET SUR ROUTE



« Le MF 9S excelle dans toutes les applications, que ce soit pour les opérations de traction exigeantes au champ ou pour le transport sur route. » »

Le rapport poids-puissance inégalé de 25,4 kg/ch du MF 9S offre une polyvalence exceptionnelle par rapport à ses principaux concurrents. L'utilisateur bénéficie ainsi d'un tracteur économe en carburant qui offre une charge utile optimale, des performances exceptionnelles et qui peut venir à bout de toutes les tâches.

À la fois léger et agile avec son rayon de braquage de seulement 5,75 m, le MF 9S est conçu sur des bases solides pour manipuler des charges lourdes au champ et sur route. Son poids total autorisé en charge de 18 t à 40 km/h accroît sa charge utile, tandis que son poids total roulant autorisé de 44 t lui permet de remorquer des charges lourdes jusqu'à 25 t (avec une remorque de 8 t).



RELEVAGES PUISSANTS

Le contrôle d'effort commande précisément le relevage arrière d'une capacité de 12 t grâce au réglage de profondeur et au suivi du sol. Un nouveau 3^e point hydraulique en option doté d'un vérin de 120 mm de diamètre offre une capacité de 20 t.

Le relevage avant d'une capacité de 5 t doté d'une prise ISOBUS et d'un panneau de commande optimisé encore davantage la productivité. Il est également disponible sans coupleur hydraulique avant.



SYSTÈME HYDRAULIQUE EFFICACE

Le circuit hydraulique Eco, qui délivre un débit de 205 l/min à seulement 1 650 tr/min, réduit la consommation de carburant et le bruit. L'huile est fournie par un système Load Sensing.

Un nouveau système composé de deux pompes à pistons, qui génère un débit de 340 l/min à 1 650 tr/min, est disponible en option avec six distributeurs pour manipuler les outils complexes. Dans cette configuration, les sorties du troisième distributeur sont équipées de coupleurs 3/4" pour obtenir un débit de 170 l/min.

CONÇU POUR LES TRAVAUX DIFFICILES

JUSQU'À 340 l/min ECO

Le système hydraulique ECO de série délivre 205 l/min à seulement 1 650 tr/min, ce qui réduit la consommation de carburant et le bruit. Un système à double pompe Load Sensing, qui génère un débit de 340 l/min à 1 650 tr/min, est disponible en option avec six distributeurs.



Jusqu'à

2

distributeurs avant
avec retour libre.



Jusqu'à

5 000 kg

de capacité de relevage avec
le système de relevage avant
intégré haute performance en
option doté d'une prise ISOBUS
et d'un panneau de commande.



LA PRISE ISOBUS

permet de connecter
les outils compatibles.



PDF avant à

1 000 TR/MIN.

Elle permet d'utiliser un large éventail
de combinaison d'outils, pour une
productivité et une efficacité maximales.

101 L
d'huile exportable.



2 RÉGIMES DE PDF

540 Eco/1 000 de série, ou 1 000/1 000 Eco en option. Le régime Eco est atteint à faible régime moteur, ce qui permet de réduire davantage la consommation de carburant et le bruit en cabine.



12 000 kg

de capacité de relevage arrière avec contrôle d'effort, pour un meilleur transfert de poids, une meilleure adhérence, une réduction du patinage, de l'usure des pneus, de la consommation de carburant et une augmentation du rendement.



Jusqu'à

6

distributeurs électriques avec leviers de décompression de série.

20 t

de capacité avec un vérin de 120 mm de diamètre.

POWER BEYOND

LE SYSTÈME LOAD SENSING À CENTRE FERMÉ EST DOTÉ DE SÉRIE DE LA FONCTION POWER BEYOND QUI FOURNIT UNE PRISE D'HUILE DIRECTE ET UN RETOUR LIBRE PERMETTANT D'ALIMENTER DES OUTILS DEMANDANT UN DÉBIT HYDRAULIQUE IMPORTANT.

« Ma productivité opérationnelle
dépend de mon temps
de fonctionnement. »

TEMPS DE
FONCTIONNEMENT
MAXIMAL

EXPÉRIENCE UTILISATEUR
OPTIMALE ET SÉRÉNITÉ
D'ESPRIT TOTALE



MFconnect

CONNECTÉ PARTOUT. À CHAQUE INSTANT.
DE SÉRIE AVEC UN ABONNEMENT DE
5 ANS.

MFcare

MAÎTRISEZ VOS COÛTS ET OPTIMISEZ LES PERFORMANCES DE VOTRE MF 9S GRÂCE AUX CONTRATS MF CARE.

Le service MF Care et les contrats de couverture en réparations s'adaptent à vos exigences en matière de règlement et d'heures de fonctionnement. L'entretien régulier du programme MF Care comprend une maintenance préventive qui permet de relever tout type de défauts avant qu'ils ne deviennent un problème, ce qui réduit les temps d'immobilisation. L'historique d'entretien complet du concessionnaire, à l'aide des pièces d'origine AGCO Parts, permet également d'augmenter la valeur résiduelle de votre machine.

- ▶ Optimisation de la valeur résiduelle de votre tracteur
- ▶ Conditions flexibles et tarifs à long terme
- ▶ Disponible jusqu'à 12 mois à compter de la date de mise en service
- ▶ Techniciens MF expérimentés et disponibles pour des interventions sur site ou hors site

BÉNÉFICIEZ D'UN TEMPS DE FONCTIONNEMENT MAXIMAL, D'UN ENTRETIEN OPTIMISÉ ET DE SERVICES SUR MESURE AVEC MF CONNECT.

LE PROPRIÉTAIRE, LE CONCESSIONNAIRE ET LE TRACTEUR SONT 100 % CONNECTÉS !

MF Connect est un système de télémétrie qui permet aux clients de garder un œil sur leurs machines Massey Ferguson.

Il n'a jamais été aussi simple d'afficher les informations de vos machines ou de consulter les paramètres de fonctionnement de votre matériel en temps réel sur téléphone portable, tablette ou ordinateur.

Cela permet aux propriétaires et responsables de cultures de gérer plus efficacement leurs chantiers, d'améliorer la productivité globale à l'aide de diagnostics à distance et d'optimiser le temps de fonctionnement.

	SILVER	GOLD
DESCRIPTION	CONTRATS D'ENTRETIEN RÉGULIER Le pack d'entretien comprend l'ensemble des entretiens recommandés sur la base de prix fixés en amont.	CONTRATS DE COUVERTURE EN RÉPARATIONS Tranquillité d'esprit face aux coûts de réparation (sauf usure). Tarifs avec ou sans franchise disponibles en option.
TYPE DE MACHINE	Tous	Tous
	-	Bénéficiez de tarifs réduits grâce à la connexion de votre machine** à MF Connect
PLAN D'ENTRETIEN*	✓	✓
COÛTS DE RÉPARATION	-	✓
FRANCHISE	-	Selon les conditions du marché

*Le prix indiqué par AGCO se rapporte uniquement à la couverture en réparations et n'inclut pas l'entretien.

**Valable uniquement pour certains modèles et sur certains marchés. – Non disponible

MASSEY FERGUSON PROPOSE UNE GAMME COMPLÈTE DE SERVICES PERFORMANTS

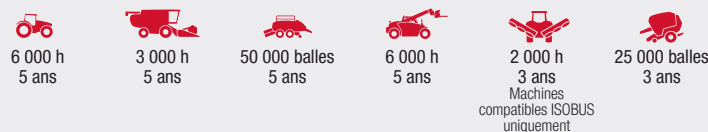

VOTRE FLOTTE DE COURTOISIE

35

« MF Always Running, votre flotte de courtoisie »* vous permet de bénéficier temporairement d'un tracteur de remplacement pour pouvoir continuer de travailler et maximiser votre temps de fonctionnement pendant l'entretien ou la maintenance de votre tracteur.

Nous savons que vous ne pouvez pas vous arrêter tant que votre travail n'est pas terminé. MF Always Running vous permet de poursuivre vos activités pendant la maintenance ou l'entretien de votre machine. En tant que propriétaire d'un tracteur MF, vous bénéficiez d'une assistance rapide et d'un tracteur de remplacement, mais pas n'importe quel tracteur : le dernier modèle doté des équipements dont vous avez besoin pour réaliser votre travail.

* Pour savoir si ce service est proposé dans votre région, contactez votre concessionnaire Massey Ferguson local. Les modalités et conditions applicables peuvent varier en fonction du marché ou du pays. Disponible en France, en Allemagne, en Italie, en Pologne, en Norvège, en Suède et au Danemark.

ASSISTANCE TÉLÉPHONIQUE MASSEY FERGUSON 24 H/24 ET 7 J/7

Votre concessionnaire Massey Ferguson est toujours à vos côtés pour permettre à votre machine Massey Ferguson de rester opérationnelle.

Si vous avez besoin d'une assistance pour votre machine, appelez votre centre d'assistance agréé joignable 24 h/24 et 7 j/7 au numéro d'urgence. Service disponible en France, Allemagne, Italie, Norvège, Pologne, Espagne, Irlande, au Danemark et au Royaume-Uni.



24/7 HOTLINE +800 8700 365 7

MASSEY FERGUSON
**EXPERIENCE
TOUR**



PIÈCES ET APRÈS-VENTE

UNE ASSISTANCE À VIE

L'achat, l'utilisation et l'entretien de machines agricoles peuvent s'avérer complexes. Bénéficier d'un accompagnement et d'un soutien indéfectibles garantis d'une tranquillité d'esprit totale est donc un atout capital. En tant que client Massey Ferguson, vous bénéficiez d'une assistance personnalisée et réactive auprès de notre réseau de concessionnaires experts parfaitement au fait de votre activité.

Nous fournissons des pièces détachées et réalisons l'entretien de toutes les machines, récentes ou plus anciennes. Nous vous accompagnons tout au long du cycle de vie de votre machine Massey Ferguson.

Nous ressentons un sentiment de fierté et de responsabilité vis-à-vis de chacune des machines que nous vendons et nous nous engageons à garantir leur bon fonctionnement lors de chacune de leurs utilisations.



Je veux que l'entretien
quotidien soit simple et
rapide pour consacrer plus de
temps à mes autres tâches





Accès et nettoyage faciles du filtre à air moteur



Le pont avant et le design du capot facilitent l'accès à l'entretien journalier

LE MF 9S A ÉTÉ CONÇU POUR PERMETTRE UN ENTRETIEN RAPIDE, SIMPLE, FACILE ET ÉCONOMIQUE.

Nous avons combiné confort et style afin de garantir un entretien quotidien rapide, simple et sans stress pour vous mettre plus rapidement au travail et ainsi augmenter votre productivité et votre temps libre. Avec un tracteur MF 9S, le temps de préparation sur l'exploitation pour la journée de travail est minime.



Accès facile pour retirer et nettoyer le filtre à air de la cabine



PACK PROFESSIONNEL : tous les accessoires dont vous avez besoin pour simplifier vos opérations, notamment une boîte à outils, une conduite d'air, une soufflette, une lampe torche, une alimentation électrique et un compartiment de rangement verrouillable



Avec le pack professionnel en option, vous disposez de deux prises électriques de 12 V intégrées au réservoir de carburant pour alimenter une pompe à carburant ou à AdBlue® externe.



PIÈCES ET APRÈS-VENTE TOUJOURS À VOS CÔTÉS POUR ACCROÎTRE VOS BÉNÉFICES ET VOTRE PRODUCTIVITÉ

TOUT CE DONT VOUS AVEZ BESOIN AU
QUOTIDIEN POUR VOTRE MACHINE MF.

Accessible et flexible, notre service après-vente vous aide à maîtriser vos coûts d'utilisation, à contrôler votre budget et à planifier votre activité, en optimisant chaque heure de fonctionnement de votre machine et en vous permettant de vous concentrer pleinement sur votre cœur de métier : l'agriculture.

Cette suite complète de produits et de services rend plus aisées que jamais l'acquisition et l'utilisation des machines agricoles **Massey Ferguson**.



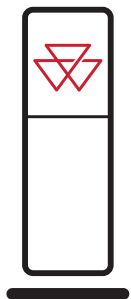

VOTRE CONCESSIONNAIRE MASSEY FERGUSON

L'expert de référence pour vos machines agricoles ! Vous pouvez toujours compter sur votre concessionnaire pour vous offrir un service client de premier ordre. Grâce à ses techniciens hautement qualifiés chargés de l'entretien, de la maintenance et des réparations de votre machine, et à ses commerciaux Pièces et Machines ultra compétents qui vous conseillent sur les nouveaux produits, les mises à niveau technologiques, les accessoires ou les pièces de rechange.

PLUS DE 4 700 CENTRES
D'ENTRETIEN ET DE
RÉPARATION DANS
LE MONDE



PIÈCES D'ORIGINE AGCO PARTS

La meilleure solution pour maintenir la valeur de votre machine dans le temps et limiter ses temps d'immobilisation imprévus. Choisissez parmi notre large gamme d'accessoires pour adapter votre machine aux nouvelles pratiques agricoles et préserver votre confort et votre sécurité. Votre concessionnaire MF vous propose également un large éventail de produits essentiels tels que des lubrifiants, des batteries, de l'AdBlue®, des produits d'entretien, et bien plus encore.

Les pièces AGCO Parts bénéficient d'une garantie AGCO de 12 mois couvrant la main-d'œuvre en cas d'installation par un concessionnaire MF.

Adressez-vous à votre concessionnaire pour obtenir les pièces dont vous avez besoin, ou utilisez l'application « AGCO Parts Books to go ».

Téléchargez-la depuis App Store ou Google Play. Veuillez contacter votre concessionnaire MF pour obtenir vos identifiants personnels.

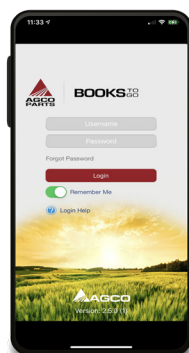

AGCO FINANCE

LE PARTENAIRE QUI FAIT
CROÎTRE VOTRE ACTIVITÉ.

En tant que partenaire financier pour Massey Ferguson, nous vous proposons des solutions de financement sur mesure pour vous permettre d'utiliser ou d'acquérir le matériel agricole le plus performant du monde.

Fiabilité : Plus de 30 ans d'expérience dans le secteur agricole, dans le monde entier.

Confort total : Votre concessionnaire MF local vous accompagne.

Partenariat : Nous sommes aux côtés de votre entreprise à chaque instant.

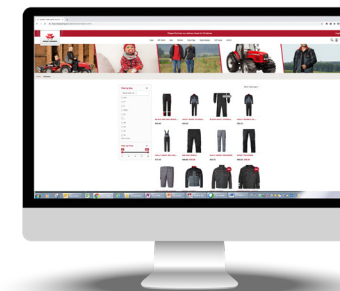

COLLECTION MASSEY FERGUSON

ADOPTÉZ LE STYLE DE VOTRE
MASSEY FERGUSON.

Nous proposons une large gamme de produits de qualité supérieure adaptés à vos besoins, à ceux de votre famille et de votre activité agricole.

Pour découvrir nos collections, rendez-vous sur notre boutique en ligne :

Shop.MasseyFerguson.Com

Pour les packs d'assistance ci-dessus, des conditions particulières s'appliquent selon les pays. Veuillez noter que tous les packs peuvent ne pas être proposés dans tous les pays.

Veuillez contacter votre concessionnaire ou distributeur MF.



MF BY YOU

VOTRE MF VOS ATTENTES

Massey Ferguson s'efforce de fournir des produits et des services qui répondent aux besoins de chaque client. Et nous savons que chaque agriculteur a des besoins différents. C'est pourquoi nous avons lancé MF By You. Ce service inclut une large gamme d'équipements installés d'usine qui permettent aux propriétaires de tracteurs d'accroître leur productivité et leur confort et de stimuler leurs performances.

La gamme complète d'options inclut des sièges cuir, des jantes, des pneus, et de nombreux autres produits qui permettent aux agriculteurs de créer un tracteur parfaitement adapté à leurs besoins et leurs attentes.

Tous les ajouts et modifications sont installés par des techniciens spécialement formés et respectent les réglementations et les exigences en matière d'homologation. Ils sont également conformes aux strictes normes de qualité de l'usine et sont couverts par la même garantie MF.

MF
by you

UN MF 9S SUR MESURE POUR VOTRE EXPLOITATION

	EXCLUSIVE
MOTEUR	
AGCO POWER 6 cylindres Stage 5	●
Vitesses programmables	●
Ajustement automatique du jeu aux soupapes (HLA)	●
Super-ralenti moteur (750 tr/min)	●
Chauffage du bloc-moteur	○
TRANSMISSION	
Inverseur Power Control	●
Inverseur sur joystick Multipad	●
Multipad sur accodoir	●
Possibilité de conduire en mode pédale ou levier (aucune action nécessaire)	●
Dyna-VT 40 km/h Super Eco	○
Dyna-VT 50 km/h Eco	●
2 vitesses mémorisables	●
Système de freinage dynamique	●
Park lock intégré à l'inverseur Power Control	●
ENVIRONNEMENT CONDUCTEUR	
Climatisation automatique avec gestion multizone du flux d'air	●
Trappe de toit	●
Siège chauffant pivotant à suspension pneumatique automatique et amortissement latéral	○
Siège chauffant et ventilé pivotant semi-cuir à suspension pneumatique automatique et amortissement latéral	●
Siège passager avec ceinture de sécurité	●
Sièges et volant en cuir	○
Suspension de cabine mécanique	○
Suspension de cabine mécanique active	●
Radio/prise aux. avant/Bluetooth®/port USB - avec micro intégré - Commandes sur accodoir	●
Commande de la radio et du téléphone sur le Datatronic 5	○
Rétroviseurs grand-angle télescopiques à réglage et dégivrage électriques	●
Rétroviseurs grand-angle télescopiques à dégivrage électrique, réglage d'angle électrique et extension télescopique électrique	○
Essuie-glace/lave-glace côté droit	○
Système de dégivrage sur vitre arrière	○
Colonne de direction réglable avec mémoire d'inclinaison et SpeedSteer	●
Radar et commande antipatinage	●
Support de téléphone	○
Support de tablette, gobelet et bouteille	○
Compartiment réfrigéré électrique 12 V	○
Tableau de bord MF vDisplay	●
Terminal tactile 9 pouces Datatronic 5 (gestion des réglages du tracteur, ISOBUS intégré et MF Guide de série ; interface radio et téléphone et compatibilité caméra en option)	●
Terminal tactile 9 pouces Fieldstar 5 additionnel (ISOBUS, compatibilité caméra et MF Guide)	○
Gestion d'essieu suiveur pour remorque	●
Gestion des fourrières	●

TECHNOLOGIE	EXCLUSIVE
Compatibilité et connecteur arrière ISOBUS	●
Prise ISOBUS avant	○
ISOBUS TIM	○
Pré-équipement MF Guide	○
MF Guide Novatel submétrique avec fonction Go Mode	○
MF Guide Trimble submétrique avec fonction Go Mode	●
Coupures de tronçons (96 sections) et modulation de dose (5 produits)	○
Guidage avancé - Intègre la ligne chemin et le contour assistant	○
MF AutoTurn	○
Caméra de recul intégrée dans le toit de cabine	●
Caméras arrière et avant + 2 autres pré-équipements	○
TaskDoc Pro	○
Téléométrie MF Connect avec abonnement gratuit de 5 ans	●
CHÂSSIS ET SYSTÈMES HYDRAULIQUES	
Distributeurs à commande électrique avec levier de décompression	●
Joystick électro-hydraulique Exclusif	●
Micro-joystick sur Multipad	●
Power Beyond avec coupleurs P/T/LS/D	●
Relevage arrière à commandes électroniques avec amortissement actif au transport	●
Système hydraulique Load Sensing 205 l/min Eco dès 1 650 tr/min	●
Double pompe Load Sensing à centre fermé délivrant 340 l/min à 1 650 tr/min	○
Fonction prise de force automatique	●
Sélection électrique des régimes de prise de force sur l'écran tactile Datatronic 5	●
Fonctions 4 roues motrices et blocage de différentiel automatiques	●
Stabilisateurs télescopiques	●
Stabilisateurs automatiques	○
Troisième point hydraulique	○
Relevage avant d'une capacité de 5 t avec un distributeur	●
Relevage avant d'une capacité de 5 t avec deux distributeurs + retour libre	○
Prise de force avant intégrée	○
ÉQUIPEMENT ÉLECTRIQUE	
Coupe-circuit automatique et système de démarrage rapide	●
Commande de relevage externe sur aile arrière	●
Commande de marche/arrêt de la prise de force externe sur aile arrière	●
Commande de distributeur externe sur aile arrière	●
16 feux de travail LED	●
Pack LED 360° : Feux de route et de travail LED (27 feux)	○
Feux arrière automatiques pour marche arrière	●
AUTRES ÉQUIPEMENTS (LES SPÉCIFICATIONS PEUVENT VARIER EN FONCTION DU MARCHÉ)	
Pont avant suspendu avec verrouillage	●
Garde-boues avant pivotants	●
Freins de remorque pneumatiques et hydrauliques simple ligne	●
Freins de remorque pneumatiques et hydrauliques simple ligne avec prise ABS	○
Pack professionnel (alimentation électrique, conduite d'air, lampe, tuyaux + soufflette, boîte à outils extérieure et compartiment de rangement verrouillable)	○
Gyrophares LED	●

- Non disponible
- De série
- En option
- * Selon la réglementation du marché

SPÉCIFICATIONS TECHNIQUES

		MF 9S.285	MF 9S.310	MF 9S.340	MF 9S.370	MF 9S.400	MF 9S.425
Type de moteur		AGCO POWER					
Cylindres / Soupapes / Cylindrée	Nb/Nb/cm ³	6 / 4 / 8 400					
Alésage/course	mm/mm	111 / 145					
Aspiration		Turbo avec intercooler et wastegate électrique					
Type d'injection		Rampe commune					
Type de ventilateur		Viscotronic					
Puissance max.	ISO ch (kW)	285 (210)	310 (228)	340 (250)	370 (272)	400 (294)	425 (313)
Régime moteur à puissance maximale	tr/min	1 850					
Couple maximal à 1 500 tr/min	Nm	1 250	1 300	1 450	1 600	1 650	1 750
Puissance maximale avec EPM	ch (kW)	315 (232)	340 (250)	370 (272)	400 (294)	420 (309)	-
Couple maximal avec EPM à 1 000 - 1 500 tr/min	Nm	1 400	1 500	1 600	1 700	1 750	-
Puissance max. disponible à la prise de force (OCDE, précision +/- 3 %)	ch	240	260	290	320	350	370
Capacité du réservoir de carburant	litres	660					
Réservoir d'AdBlue®	litres	68					
Intervalles d'entretien	heures	500					
Transmission Dyna-VT							
Nombre de vitesses	avant/arrière	Transmission à variation continue					
Gamme champ	km/h	Marche avant : 0,03 à 28 km/h - Marche arrière : 0,03 à 16 km/h					
Gamme route	km/h	Marche avant : 0,03 à 50 km/h* - Marche arrière : 0,03 à 38 km/h					
SuperEco 40 km/h au régime moteur	tr/min	1 400					
Eco 50 km/h* au régime moteur	tr/min	1 550					

Tout a été mis en œuvre pour garantir la précision et l'exactitude des informations contenues dans ce document au moment de sa publication. Toutefois, des imprécisions, erreurs ou omissions peuvent exister et les caractéristiques sont susceptibles d'être modifiées à tout moment sans préavis. Par conséquent, toutes les caractéristiques doivent être vérifiées auprès de votre concessionnaire ou distributeur Massey Ferguson avant tout achat.

		MF 9S.285	MF 9S.310	MF 9S.340	MF 9S.370	MF 9S.400	MF 9S.425
Relevage arrière et système hydraulique							
Types d'attelages	CAT.	3 ou 4					
Capacité de relevage maximale aux rotules d'attelage	kg	12 000					
Système hydraulique et débit max.	l/min	Centre fermé Load Sensing 205 Eco à 1 650 tr/min / 270 l/min à 1 850 tr/min					
Système hydraulique et débit max.	l/min	Double pompe à centre fermé Load Sensing délivrant un débit combiné de 340 l/min à 1 650 tr/min / 400 l/min à 1 850 tr/min					
Pression maximale	bars	200					
Nb max. de distributeurs arrière		6					
Prise de force (arrière)							
Régime moteur							
540 Eco / 1 000	tr/min	1 577 / 1 882					
1 000 / 1 000 Eco	tr/min	1 882 / 1 605					
Diamètre de l'arbre	Pouces	6 / 20 (1 3/4) / 21 cannelures					
Relevage avant et prise de force avant							
Capacité de relevage maximale aux rotules d'attelage	kg	5 000					
Nb max. de distributeurs avant		2					
Régime moteur à 1 000 tr/min	tr/min	2 036					
Roues et pneus (Gamme complète disponible. Consultez votre concessionnaire)							
Avant		VF 650/60R34 - 600/70R30 (standard) - 710/55R34			VF 650/60R34 - 600/65R34 (standard) - 710/55R34		
Arrière		VF 750/70R44 - 650/85R38 (standard / Ø 2,05 m) - 900/60R42			VF 750/70R44 - 710/75R42 (standard / Ø 2,15 m) - 900/60R42		
Masses (Peuvent varier selon la configuration. Consultez votre concessionnaire)							
Poids minimal / poids moyen / poids maximal	kg	10 900 / 12 000 / 18 000					
Poids total autorisé en charge*	kg	18 000					

* Selon la réglementation du marché
– Non disponible

DIMENSIONS

A Empattement	3,10 m
B Longueur des bras de relevage avant aux bras de relevage arrière	5 600 mm
C Hauteur du centre du pont arrière jusqu'en haut des antennes MF Connect	2 391 mm
D Hauteur totale	3 410 mm

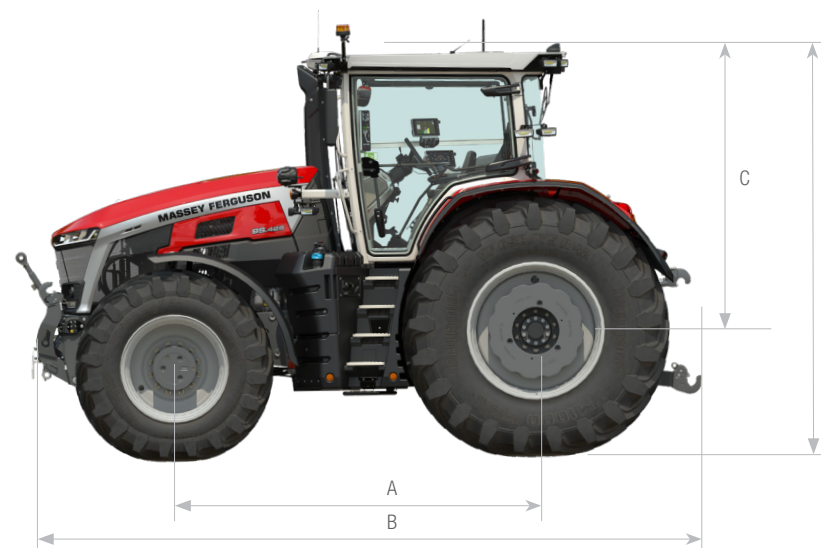



www.masseyferguson.fr

www.facebook.com/masseyfergusonFR
[Twitter.com/MF_EAME](https://twitter.com/MF_EAME)
[Instagram.com/MasseyFergusonFR](https://www.instagram.com/MasseyFergusonFR)
www.YouTube.com/MasseyFergusonGlobal



MASSEY FERGUSON® est une marque mondiale d'AGCO.
© AGCO Corporation | A-FR-17930 | Français



MASSEY FERGUSON

BORN TO **FARM**